

Schutzvermerk nach DIN 34 bzw. ISO 16016 beachten

Maßstab		Gewicht		Allgemeintoleranz		Oberflächenangaben	
1:1		fertig Roh		nach		nach	
		?? ??		DIN ISO 2768 m		DIN ISO 1302	
2000		Datum		Name		Benennung	
Bearb.		14.03.07		gb		Frontplatte	
Gepr.						2 HE Breite 221	
						Zeichnungs-Nr.	
						MG33003.CATPart	
						Dateiname	
						MG22134.CATDrawing	
						Blatt:	
						2	
						Bl.	
						6	

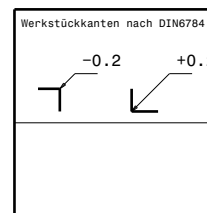

Ausgabe	Änderung	Datum	Name

Daub CNC Technik GmbH u. Co.KG
 Am Dassenborn 20
 57482 Wenden
 Tel.: +49(2762)97 92 75
 Fax: +49(2762)97 93 75
 e-mail: mail@19zoll.com
 Internet:www.19zoll.com

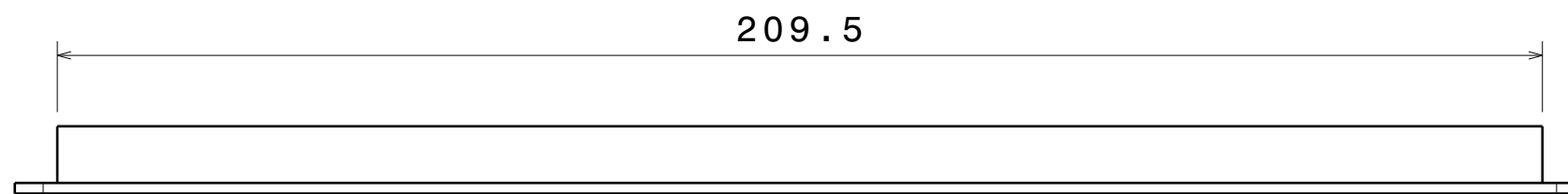
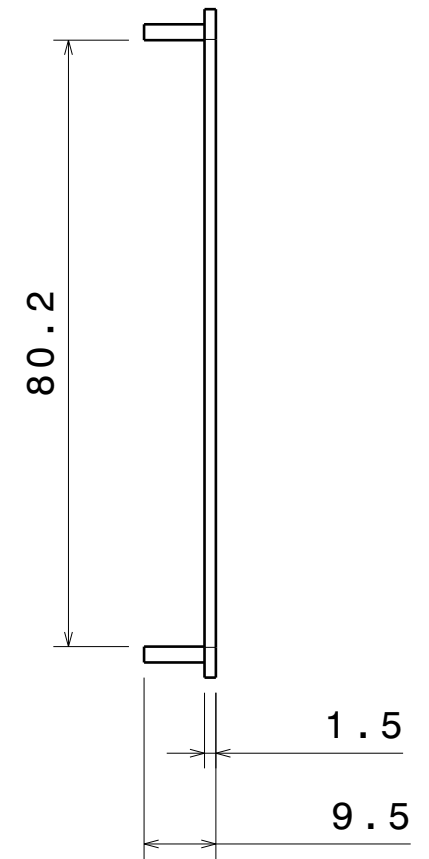
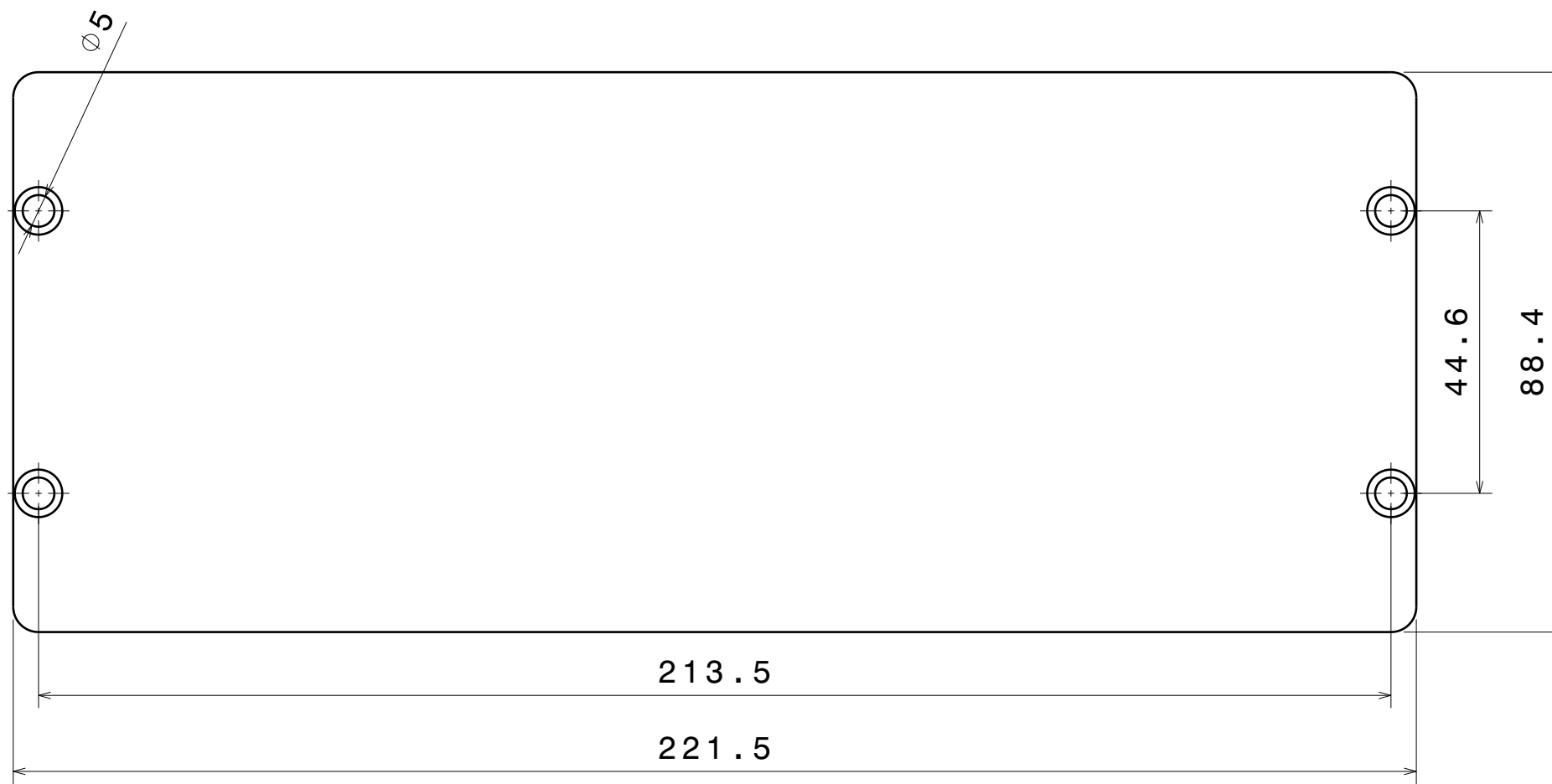

Schutzvermerk nach DIN 34 bzw. ISO 16016 beachten

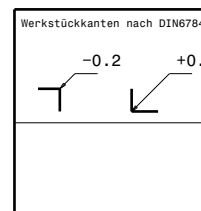

Maßstab		Gewicht		Allgemeintoleranz		Oberflächenangaben	
1:1		fertig Roh		nach		nach	
		?? ??		DIN ISO 2768 m		DIN ISO 1302	
2000	Datum	Name		Benennung			
Bearb.	14.03.07	gb		Frontplatte			
Gepr.				2 HE Breite 221			
Daub CNC Technik GmbH u. Co.KG Am Dassenborn 20 57482 Wenden Tel.: +49(2762)97 92 75 Fax: +49(2762)97 93 75 e-mail: mail@19zoll.com Internet:www.19zoll.com				Zeichnungs-Nr.		Blatt:	
				MG31003.CATPart		3	
Ausgabe				Dateiname		Bl.	
Änderung Datum Name				MG22134.CATDrawing		6	

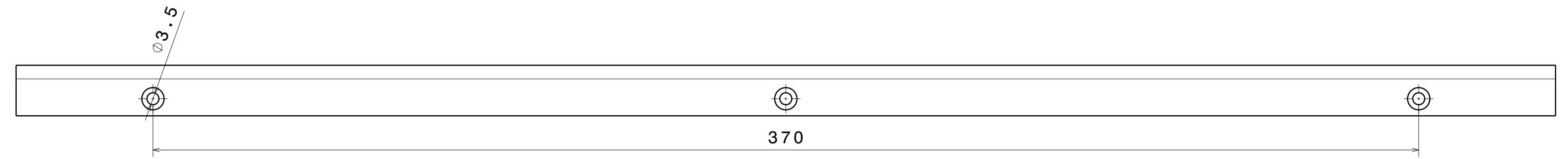
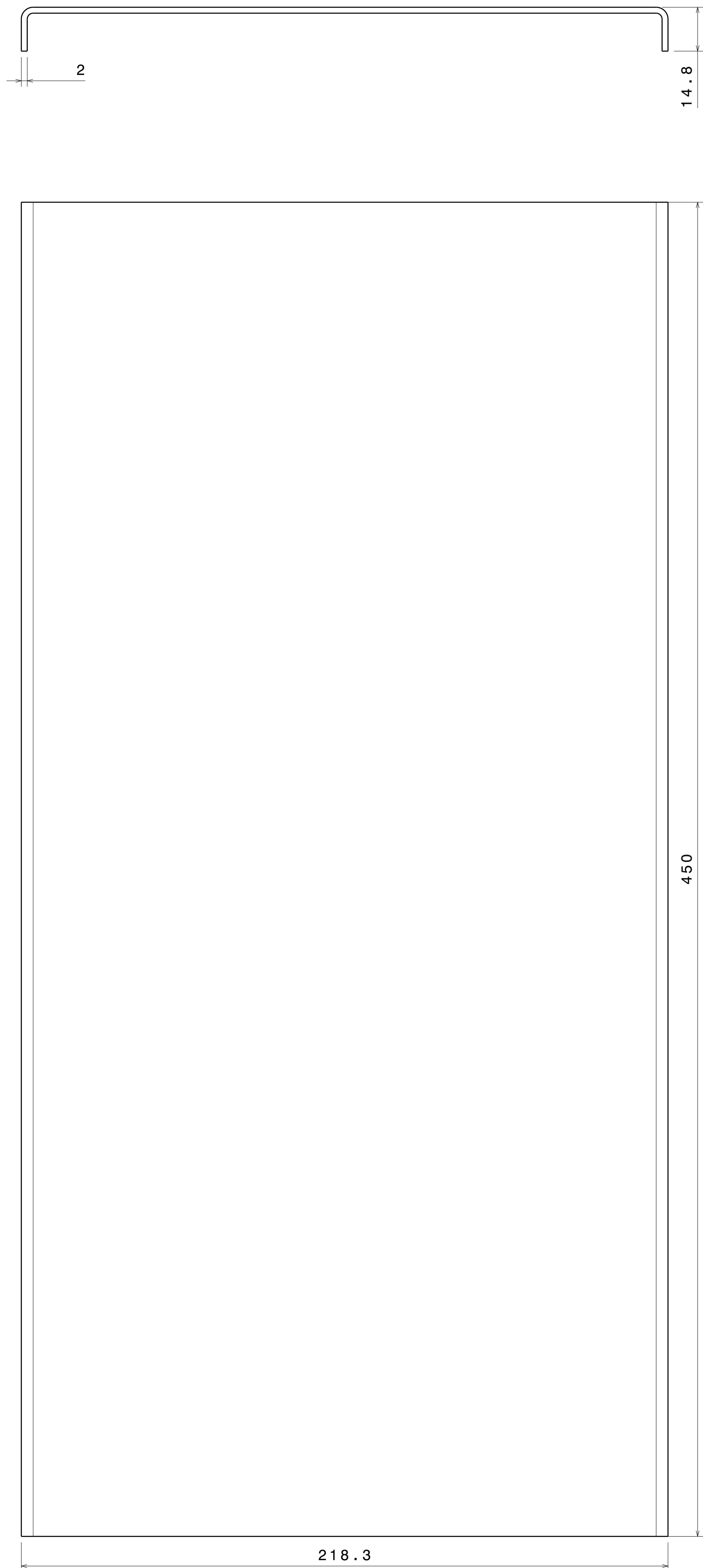

Schutzvermerk nach DIN 34 bzw. ISO 16016 beachten

Maßstab		Gewicht		Allgemeintoleranz		Oberflächenangaben	
1:1		fertig Roh		nach		nach	
2000		Datum		DIN ISO 2768 m		DIN ISO 1302	
Bearb.		Name		Benennung			
14.03.07		ap		Deckel / Boden			
				450 mm x 218 mm			
Ausgabe		Änderung		Datum		Name	
Dateiname		Dateiname		Zeichnungs-Nr.		Blatt:	
MG22134.CATDrawing		MG22134.CATDrawing		MG85221.CATPart		4	
						6	

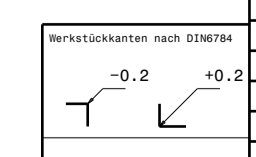

Daub CNC Technik GmbH u. Co.KG
Am Bassenborn 20
57462 Herdorf
Tel.: +49(2763) 97 80 75
Fax: +49(2763) 97 80 76
e-mail: mail@fszoll.com
Internet: www.fsoll.com

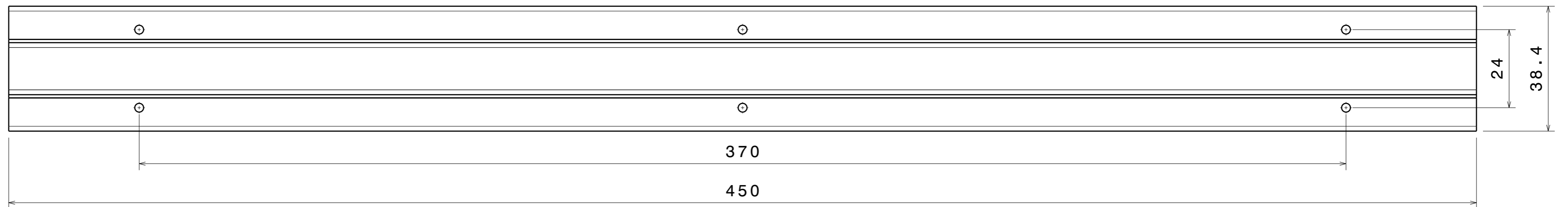
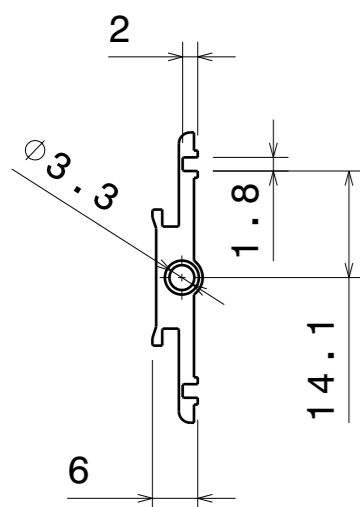

Schutzvermerk nach DIN 34 bzw. ISO 16016 beachten

		Maßstab		Gewicht		Allgemeintoleranz		Oberflächenangaben	
		1:1		fertig Roh		nach		nach	
				?? ??		DIN ISO 2768 m		DIN ISO 1302	
		2000	Datum	Name		Benennung			
		Bearb.	14.03.07	gb		Seitenprofil Länge 450 mm			
		Gepr.							
		Daub CNC Technik GmbH u. Co.KG Am Dassenborn 20 57482 Wenden Tel.: +49(2762)97 92 75 Fax: +49(2762)97 93 75 e-mail: mail@19zo11.com Internet:www.19zo11.com				Zeichnungs-Nr.		Blatt:	
						MG91450.CATPart		5	
		Ausgabe				Dateiname		Bl.	
		Änderung Datum Name				MG22134.CATDrawing		6	

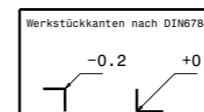

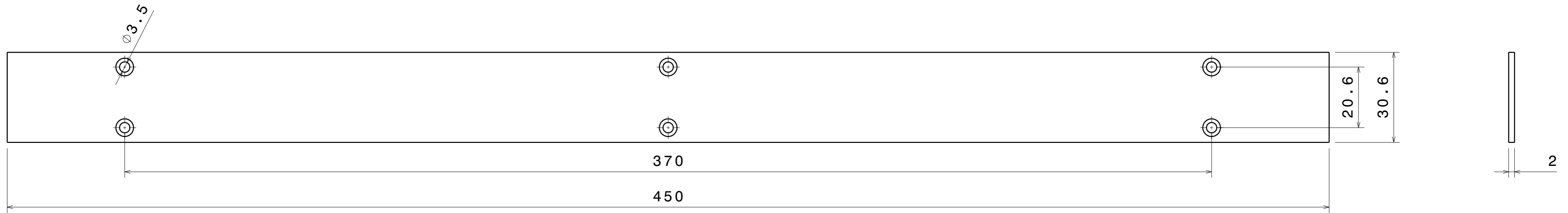

Schutzvermerk nach DIN 34 bzw. ISO 16016 beachten

		Maßstab		Gewicht		Allgemeintoleranz		Oberflächenangaben	
		1:1		fertig Roh		nach		nach	
				?? ??		DIN ISO 2768 m		DIN ISO 1302	
		2000	Datum	Name		Benennung			
		Bearb.	14.03.07	gb		Seitenfüllstück 2 HE Länge 450 mm			
		Gepr.							
Werkstückkanten nach DIN 6784						Daub CNC Technik GmbH u. Co.KG		Zeichnungs-Nr.	
						Am Dassenborn 20		MG93450.CATPart	
						57482 Wenden		Blatt:	
						Tel.: +49(2762)97 92 75		6	
						Fax: +49(2762)97 93 75		Bl.	
						e-mail: mail@19zo11.com		6	
						Internet:www.19zo11.com			
Aus-	Änderung	Datum	Name		Dateiname				
gabe					MG22134.CATDrawing				